



# PRODUKTDATABLAD

## DP HOUSING 1500 P 1XLAMP IP65

DAMP PROOF HOUSING GEN 3 | Damp-Proof armatur for T8 LED-lyskilder med verktøyfri armatur tilkobling



### Bruksområder

- Parkeringsplasser, lager, produksjonsområder
- Parkeringsplasser og underganger
- Garasjer

PERFOR-  
MANCE  
CLASS

### Produktfordeler

- Enkel og rask installasjon
- Forhåndskablede for enkel installasjon av rørformede AC LED lamper
- Verktøyfri installasjon
- Robust kapsling
- Bærekraftig løsning takket være utskiftbare lyskilder
- 5 års garanti

### Produktfunksjoner

- Armaturhus, tilgjengelig for 1 eller 2 T8 LED lysrør
- Egned for LED TUBE T8 EM og LED TUBE T8 CONNECTED
- Beskyttelsestype: IP65
- Integrrert sikring



## Tekniske data

## ELEKTRISK INFORMASJON

Nominell spenning	220...240 V
Nettfrekvensen	50...60 Hz
Beskyttelsesklasse	II

## DIMENSJONER &amp; VEKT

Lengde	1585,00 mm
Bredde	65,00 mm
Høyde	70,00 mm
Produktvekt	889,00 g

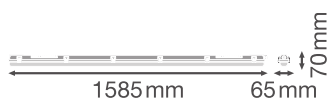

DP HOUSING 1500 P 1XLAMP  
IP65

## MATERIALER &amp; FARGER

Produktfarge	Grå
Farge på deksel	Grå
RAL-nummer [PIM]	RAL 7040
Materiale	Polycarbonate (PC)
Kapslingsmateriale	Polycarbonate (PC)
Matr. brukt til lysemitteringsoverflate	Polykarbonat (PC)
Glødetrådtest henhold til IEC 60695-2-12	850 °C
Lyskildens kvikksølvinnhold	0.0 mg

## BRUK &amp; MONTERING

Omgivelsestemperatur-område	-30...+40 °C
-----------------------------	--------------

Temperaturområde ved lagring	-20...+80 °C
Type tilkobling	Skrueløs terminal, 3-polet (N, E, L)
Beskyttelses type	IP65
Beskyttelsesklasse IK (sjokk motst [PIM])	IK08
Dimbar	Nei
Monteringstype	Surface
Monteringsplassering	Tak
Bruksområde	Innendørs
Med lyskilde	Nei
Utskiftbar lyskilde	Nei
Holder betegnelse	G13

### SERTIFIKATER & STANDARDER

Standarder	CE / TÜV Rheinland / EAC / UKCA
Begrenset overflatetemperatur	Nei
Ballskuddsikker	Nei

### YTTERLIGERE PRODUKTINFORMASJON

Produkt bemerkning	Når det brukes i svært kalde applikasjoner som i kjølelagring, kan det være nødvendig med en spesiell membran for å sikre levetid
--------------------	---

### VALGFRI TILBEHØR

Produktbilde	Produktnavn	EAN
	DP HOUSING 1500 1xLAMP TH-KIT 5x2.5	4058075695092





### Utstyr/tilbehør



- Alt nødvendig tilbehør inkludert
- Gjennomføringssett for kabel er tilgjengelig



### Sikkerhetsråd

- Alle elektriske tilkoblinger må utføres av kvalifisert fagperson
- Advarsel: fare for elektrisk støt

## NEDLASTNINGER

Dokumenter og sertifikater		Dokumentnavn
	Bruerveiledning / sikkerhetsinstrukser	DP HOUSING
	Juridisk informasjon	LI DP HOUSING
	Juridisk informasjon	Informationstext 18 Abs 4 ElektroG
	Samsvarserklæringer	DP HOUSING
	Samsvarserklæringer UKCA	DP HOUSING

Fotometriske og lysdesignfiler		Dokumentnavn
	IES-fil (IES)	DP HOUSING 1500 P 1xL IP65 incl LEDTUBE CON P 24W
	LDT-fil (Eulumdat)	DP HOUSING 1500 P 1xL IP65 incl LEDTUBE CON P 24W
	ULD-fil (DIALux)	DP HOUSING 1500 P 1XLAMP IP65

CAD/BIM filer		Dokumentnavn
	BIM Revit 3D	Damp Proof Housing G3
	CAD STEP 3D	DP HOUSING G3 1 1500

## LOGISTIKK INFORMASJON

Produktkode	Forpakkings enhet (stk/enhet)	Dimensjoner (lengde x bredde x høyde)	Bruttovekt	Volum
4099854118159	Sammenleggbare eske 1	68 mm x 1,577 mm x 75 mm	1059.00 g	8.04 dm <sup>3</sup>
4099854118166	Shipping box 9	1,592 mm x 216 mm x 237 mm	10181.00 g	81.50 dm <sup>3</sup>

Den nevnte produktkoden beskriver den minste enheten som kan bestilles. En kartong kan inneholde ett eller flere enkeltprodukter. Når du legger inn en bestilling, vennligst oppgi antall kartonger som ønskes.

## YTTERLIGERE KATALOG INFORMASJON

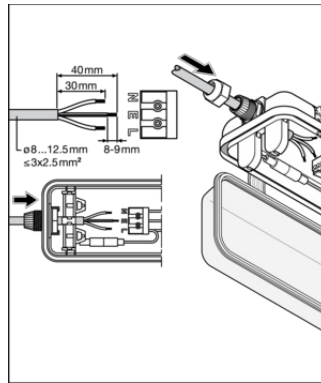
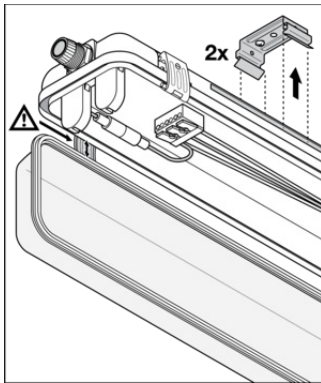

220-240 V / 50/60 Hz	
DP HOUSING 600 P 1XLAMP	1x G13 LED TUBE (0.6m)
DP HOUSING 600 P 2XLAMP	2x G13 LED TUBE (0.6m)
DP HOUSING 1200 P 1XLAMP	1x G13 LED TUBE (1.2m)
DP HOUSING 1200 P 2XLAMP	2x G13 LED TUBE (1.2m)
DP HOUSING 1500 P 1XLAMP	1x G13 LED TUBE (1.5m)
DP HOUSING 1500 P 2XLAMP	2x G13 LED TUBE (1.5m)

### Referanser / Linker

– For garantier se [www.ledvance.no/garantier](http://www.ledvance.no/garantier)

### ANSVARFRASKRIVELSE

Endres uten varsel. Sørg alltid for å bruke den nyeste versjonen.